

# **SCANDILUX**

**ХОЛОДИЛЬНИК - МОРОЗИЛЬНИК**

Руководство по эксплуатации

**CNF379Y00 S**

**CNF379Y00 W**

# Содержание

<b>ПЕРЕД ИСПОЛЬЗОВАНИЕМ УСТРОЙСТВА .....</b>	<b>4</b>
Предупреждения общего характера .....	4
Старые и вышедшие из строя холодильники .....	9
Предупреждения относительно безопасного пользования .....	10
Установка и эксплуатация холодильника .....	11
До начала эксплуатации холодильника .....	11
Информация о технологии охлаждения нового поколения .....	12
Дисплей и панель управления .....	13
Использование панели управления .....	13
Эксплуатация морозильной камеры — холодильника .....	14
Режим интенсивного охлаждения .....	14
Режим интенсивной заморозки .....	14
Включение экономичного режима .....	14
Режим сбережения экрана .....	15
Настройки температуры холодильной камеры .....	15
Настройки температуры <b>морозильной камеры</b> .....	<b>15</b>
Предупреждения по поводу настройки температуры .....	16
Аксессуары .....	17
Ящик морозильной камеры .....	17
Полка охладителя .....	17
Регулятор влажности .....	18
Регулируемая дверная полка .....	18
Регулируемая стеклянная полка .....	19
Технология естественной ионизации / ионизатор .....	19
Приспособление для хранения Maxi-fresh .....	20
<b>ОЧИСТКА И ОБСЛУЖИВАНИЕ .....</b>	<b>21</b>
Размораживание .....	21
<b>РАСПРЕДЕЛЕНИЕ ПРОДУКТОВ .....</b>	<b>22</b>
Холодильная камера .....	22
Морозильная камера .....	23
<b>ДОСТАВКА И ИЗМЕНЕНИЕ МЕСТА УСТАНОВКИ .....</b>	<b>28</b>

Перевешивание дверцы .....	28
<b>ПЕРЕД ТЕМ, КАК ОБРАТИТЬСЯ В ПОСЛЕПРОДАЖНЫЙ СЕРВИС .....</b>	<b>29</b>
Рекомендации по энергосбережению .....	31
<b>ДЕТАЛИ И КАМЕРЫ ХОЛОДИЛЬНИКА .....</b>	<b>32</b>

## ПЕРЕД ИСПОЛЬЗОВАНИЕМ УСТРОЙСТВА

### Предупреждения общего характера

**ПРЕДУПРЕЖДЕНИЕ:** Содержать вентиляционные отверстия устройства или структуры, куда происходит его встраивание, свободными от засорения.

**ПРЕДУПРЕЖДЕНИЕ:** Не использовать механические устройства или другие искусственные средства для ускорения процесса размораживания, не рекомендованные производителем.

**ПРЕДУПРЕЖДЕНИЕ:** Не используйте электроприборы внутри отсеков для хранения продуктов, если они не относятся к типу, рекомендованному производителем.

**ПРЕДУПРЕЖДЕНИЕ:** не повредите систему циркуляции хладагента.

**ПРЕДУПРЕЖДЕНИЕ:** Во избежание опасности, связанной с неустойчивостью устройства, оно должно быть зафиксировано в соответствии с инструкциями.

**ПРЕДУПРЕЖДЕНИЕ:** При установке устройства не допускайте сдавливания и повреждения кабеля питания.

**ПРЕДУПРЕЖДЕНИЕ:** Не устанавливайте переноски с электрическими розетками или портативные источники питания позади устройства.



Символ ISO 7010 W021

**ПРЕДУПРЕЖДЕНИЕ:** Существует опасность возникновения пожара из-за наличия горючих материалов

- Если в устройстве в качестве хладагента используется R600a, то соответствующая информация указана на табличке, имеющейся

на охладителе. При транспортировке и монтаже необходимо соблюдать осторожность, чтобы не повредить охладитель. Хотя R600a – это природный газ, безвредный для окружающей среды, не держите холодильник вблизи открытого пламени или источника тепла и проветрите помещение, в котором он находится, в течение нескольких минут, поскольку газ взрывоопасен в случае его утечки, вызванной повреждением элементов охладителя.

- Во время транспортировки и установки холодильника не допускать повреждения газовой схемы охладителя.
- В данном устройстве не допускается хранение взрывоопасных веществ, таких, как аэрозольные баллоны с легковоспламеняющимся пропеллентом.
- Устройство предназначено для использования в домашнем хозяйстве и аналогичного применения, например:
  - поварским персоналом в магазинах, офисах и в других рабочих средах
  - в жилых домах на ферме и клиентами в отелях, мотелях, а также в других средах, где проживают люди.
  - в гостиницах типа «ночлег и завтрак»;
  - в местах общественного питания и похожих заведениях, не связанных с розничной торговлей
- Если напряжение в розетке не соответствует штепсельной вилке холодильника, необходимо обратиться к производителю, сервисному агенту

или другим квалифицированным специалистам для ее замены во избежание опасности.

- Данное устройство не предназначено для использования лицами (включая детей) с ограниченными физическими, сенсорными или умственными возможностями, или с отсутствием опыта и знаний при отсутствии надзора или инструкций по использованию устройства со стороны лица, ответственного за их безопасность. Дети должны находиться под присмотром, чтобы они не могли играть с устройством.
- К шнуру питания холодильника прикреплена штепсельная вилка со специальным заземлением. Данный штепсель должен использоваться со специальной заземленной розеткой минимум на 16 ампер. При отсутствии такой розетки обратитесь к квалифицированному электрику для ее установки.
- Допускается разгрузка и загрузка холодильника детьми в возрасте от 3 до 8 лет. Не предусмотрено выполнение детьми операций по очистке и обслуживанию устройства, не предусмотрено пользование устройством детьми в раннем возрасте (от 0 до 3 лет), дети младшего возраста (от 3 до 8 лет) могут пользоваться устройством под постоянным присмотром взрослых, дети старшего возраста (от 8 до 14 лет), а также люди с физическими недостатками могут пользоваться устройством под надлежащим присмотром или после получения детальных инструкций о безопасном использовании устройства. Люди с серьезными физическими недостатками могут

использовать устройство только под постоянным присмотром.

- Данное устройство может использоваться детьми в возрасте 8 лет и старше, а также лицами с ограниченными физическими, сенсорными или умственными возможностями или с отсутствием опыта и знаний под надзором или в случае инструктирования их по использованию устройства безопасным способом и понимания таких лиц существующей опасности. Дети не должны играть с устройством. Чистка и обслуживание не должны производиться детьми без надзора.
- В случае повреждения шнура питания необходимо обратиться к производителю, сервисному агенту или другим квалифицированным специалистам для ее замены во избежание опасности.
- Этот прибор не предназначен для использования на высоте более 2000 м над уровнем моря.

**С целью недопущения загрязнения пищи соблюдайте следующие инструкции:**

- Не оставляйте двери открытыми в течение длительного времени, это может привести к существенному повышению температуры в отделениях устройства.
- Выполняйте регулярную очистку поверхностей, которые вступают в контакт с пищей, а также доступных для чистки систем слива.
- Храните сырое мясо и рыбу в специальных контейнерах холодильника, чтобы предотвратить контакт или попадание капель на другие продукты.
- Морозильные камеры, помеченные двумя

звездочками предназначены для хранения предварительно замороженных продуктов, хранения и приготовления мороженого или кубиков льда.

- Морозильные камеры, помеченные одной, двумя или тремя звездочками не предназначены для замораживания свежих продуктов.
- Если холодильник пустует в течение длительного времени, отключите его, разморозьте, помойте и высушите, оставив двери открытыми с целью предотвращения возникновения плесени в отделениях устройства.



## Старые и вышедшие из строя холодильники

- Если Ваш холодильник имеет замок, сломайте или снимите его, прежде чем выбрасывать холодильник, поскольку внутри может оказаться запертым ребенок, и это может привести к несчастному случаю.
- Старые морозильные камеры и холодильники содержат изоляционный материал и охлаждающий агент с ХФУ. Следовательно, убедитесь, что Вы не наносите вред окружающей среде при выбрасывании старых холодильников.

Для повторного использования, переработки, восстановления и утилизации изделия следует обратиться в местные органы управления.

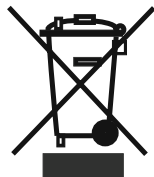

### Примечание:

- Пожалуйста, внимательно ознакомьтесь с руководством по эксплуатации до установки и использования холодильника. Мы не несем ответственности в случае возникновения повреждений, связанных с неправильным использованием устройства.
- Следуйте инструкциям и руководству, храните данное руководство в безопасном месте для решения проблем, которые могут возникнуть в будущем.
- Данное устройство предназначено для бытового использования и может применяться только в домашних условиях и для указанных целей. Оно не пригодно для использования в коммерческих и иных целях. В случае такого использования гарантия перестает действовать, и наша компания не будет нести ответственности за какие-либо убытки.
- Данное устройство предназначено для использования в домашних условиях и пригодно только для охлаждения/ хранения пищевых продуктов. Оно не пригодно для использования в коммерческих и иных целях или для хранения каких-либо материалов, за исключением продуктов. В противном случае наша компания не будет нести ответственности за какие-либо убытки.

## Предупреждения относительно безопасного пользования

- Не применяйте штепсельную розетку с разветвителем или удлинителем.
- Не вставляйте в розетку поврежденные, изношенные или старые штепсели.
- Не отрывайте, не сгибайте и не повреждайте шнур питания.



- Этот холодильник предназначен для использования взрослыми, не позволяйте детям играть с ним или виснуть на дверке.
- Не втыкайте и не извлекайте штепсель из розетки мокрыми руками во избежание повреждений электрическим током!
- Не храните стеклянные бутылки, банки с безалкогольными напитками в морозильной камере. Бутылки или жестяные банки могут взорваться.
- В целях безопасности, не храните взрывчатый или легковоспламеняющийся материал в холодильнике. Храните напитки с высоким содержанием алкоголя в морозильной камере в вертикальном положении, плотно закрыв горлышко бутылки.
- При извлечении льда, замороженного в морозильной камере, не притрагивайтесь к нему, так как лед может вызвать обморожение и/или порезы.
- Не дотрагивайтесь до замороженных продуктов влажными руками! Не ешьте мороженое и кубики льда сразу же после извлечения их из морозильной камеры!
- Не замораживайте продукты повторно после того, как они разморозились. Это может быть опасным для Вашего здоровья, так как возможно пищевое отравление.
- Не покрывайте корпус или верх холодильника отделкой. Это негативно повлияет на качество работы холодильника.
- Закрепите аксессуары в холодильнике во время транспортировки во избежание их повреждения.
- Не пользуйтесь переходником для вилки.

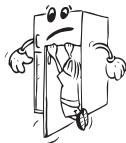

## Установка и эксплуатация холодильника

Перед началом использования холодильника обратите внимание на следующие вопросы:

- Рабочее напряжение холодильника составляет 220-240 В при частоте 50 Гц.
- Мы не несем ответственности за какой-либо ущерб, причиненный в результате использования холодильника без заземления.
- Поместите холодильник в такое место, которое исключает попадание прямых солнечных лучей.
- Холодильник должен находиться минимум в 50 см от кухонных плит, духовок и спиралей обогревателей, а также на расстоянии минимум 5 см от электропечей.
- Холодильник ни при каких обстоятельствах не должен использоваться на открытом воздухе или оставляться под дождем.
- Когда холодильник находится рядом с морозильным аппаратом для глубокого замораживания, расстояние между ними должно быть минимум 2 см для предотвращения выпотевания влаги на наружной поверхности.
- Не ставьте ничего на холодильник. Установите его в подходящем месте так, чтобы оставался зазор, по крайней мере, в 15 см с верхней стороны.
- Регулируемые передние опоры необходимо установить на соответствующей высоте, чтобы обеспечить устойчивость и правильную работу холодильника. Вы можете отрегулировать опоры, поворачивая их по часовой стрелке (или в обратном направлении). Регулировку необходимо выполнить до помещения продуктов в морозильник.
- Перед началом использования холодильника протрите все его части теплой водой с добавлением чайной ложки соды, а затем сполосните чистой водой и высушите. После очистки установите все детали.
- Установите пластмассовое устройство регулировки расстояния (деталь с черными лопастями в задней части), повернув его на 90°, чтобы не допустить соприкосновения конденсатора со стеной.
- **Холодильник должен быть помещен напротив стены на свободном расстоянии, не превышающем 75 мм.**

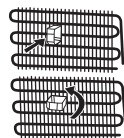

## До начала эксплуатации холодильника

- При использовании холодильника в первый раз или после его транспортировки для достижения эффективной работы установите холодильник в вертикальное положение на 3 часа, а затем подключите питание. Иначе может быть поврежден компрессор.
- При использовании в первый раз холодильник может иметь запах; после начала охлаждения запах выветрится.



## Информация о технологии охлаждения нового поколения

В холодильниках с охлаждением нового поколения применяется другая рабочая система, чем в холодильниках со статической системой. В обычных холодильниках влажный воздух, попадающий в него, а также водяной пар из пищи образует иней в морозильной камере. Для размораживания необходимо выключить холодильник. Пока устройство выключено, чтобы поддержать пищевые продукты в холодном состоянии, пользователь должен извлечь их из холодильника и очистить ото льда.

В холодильниках с системой охлаждения нового поколения условия в морозильной камере полностью отличаются. Благодаря вентилятору холодный и сухой воздух продувается через множество точек в морозильной камере. Однородность продуваемого холодного воздуха, даже между полками, позволяет равномерно и правильно замораживать пищевые продукты. С другой стороны, это происходит без образования льда.

В холодильном отделении будет та же ситуация, что и в морозильной камере. Воздух, нагнетаемый вентилятором и накапливаемый в верхней части холодильного отделения, охлаждается, проходя через промежуток позади воздуховода. Одновременно воздух продувается через отверстия в воздуховоде, за счет чего осуществляется охлаждение в холодильном отделении. Конструкция отверстий в воздуховоде обеспечивает равномерное распределение воздуха в этом отделении.

Так как между морозильной камерой и холодильником воздух не проходит, смешивания запахов не произойдет.

В результате, холодильник с охлаждением нового поколения оптимизирует использование большого пространства и обладает привлекательным внешним видом.

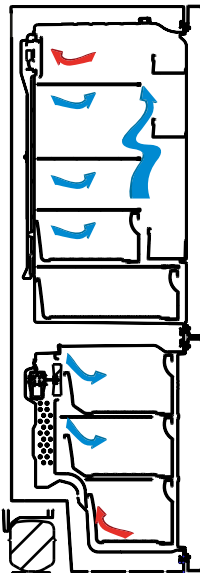

## Дисплей и панель управления

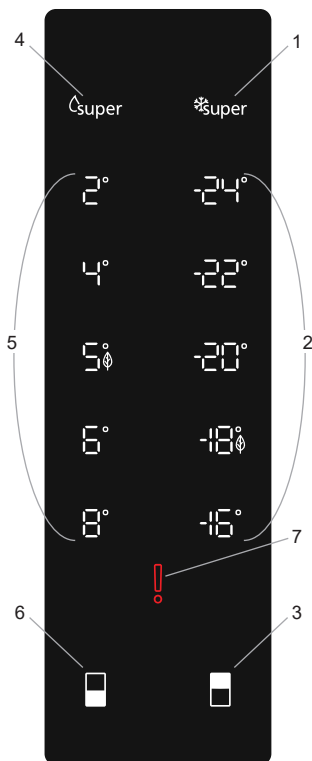

### Использование панели управления

1. Позволяет изменять настройки морозильной камеры и при необходимости активировать режим интенсивной заморозки. В морозильной камере можно установить температуру -16, eco, -20, -22, -24 °С, а также режим интенсивной заморозки.
2. Позволяет изменять настройки холодильного отделения и при необходимости активировать режим интенсивного охлаждения. В холодильном отделении можно установить температуру +8, +6, eco, +4, +2 °С и режим интенсивного охлаждения.
3. Индикатор режима интенсивной заморозки.
4. Индикатор режима интенсивного охлаждения.
5. Индикатор предупреждения о неисправности (Sr).

### Использование панели управления

#### Кнопка настройки холодильной камеры

Кнопка настройки холодильной камеры служит для изменения температуры в холодильной камере. С помощью этой кнопки также можно активировать режим интенсивного охлаждения и экономичный режим *eco*.

#### Кнопка настройки морозильной камеры

Кнопка настройки **морозильной камеры** служит для изменения температуры в

**морозильной камере.** С помощью этой кнопки также можно активировать режим **интенсивной заморозки** и экономичный режим **eco**.

### **Предупреждение о неисправности (Sr)**

При возникновении каких-либо проблем индикатор предупреждения о неисправности изменит цвет на красный.

## **Эксплуатация морозильной камеры — холодильника**

### **Режим интенсивного охлаждения**

#### **Когда он применяется?**

- Для охлаждения большого количества продуктов.
- Для охлаждения продуктов быстрого приготовления.
- Для быстрого охлаждения продуктов.
- Для длительного хранения сезонных продуктов.

#### **Включение режима интенсивного охлаждения**

Нажмите и удерживайте кнопку настройки холодильной камеры, пока не засветится символ интенсивного охлаждения. Дважды раздастся звуковой сигнал, и этот режим будет включен.

#### **В режиме интенсивного охлаждения**

Чтобы отключить режим интенсивного охлаждения, выполните те же действия, что и для его включения.

### **Режим интенсивной заморозки**

#### **Когда он применяется?**

- Для заморозки большого количества продуктов, которые не помещаются на полку быстрой заморозки.
- Для заморозки приготовленных продуктов.
- Для быстрой заморозки свежих продуктов, чтобы сохранить их свежесть.

#### **Включение режима интенсивной заморозки**

Нажмите и удерживайте кнопку настройки **морозильной камеры**, пока не засветится символ интенсивной **заморозки**. Дважды раздастся звуковой сигнал, и этот режим будет включен.

#### **В режиме интенсивной заморозки:**

Чтобы отключить режим интенсивной **заморозки**, выполните те же действия, что и для его включения.

### **Включение экономичного режима**

#### **Холодильная камера**

- Нажмите и удерживайте кнопку настройки холодильной камеры, пока не засветится символ экономичного режима.
- Если в течение 1 секунды не будет нажата какая-либо кнопка, то режим будет включен и в качестве подтверждения дважды раздастся звуковой сигнал.
- Для отмены нажмите кнопку настройки холодильной камеры.

#### **Морозильная камера**

- Нажмите и удерживайте кнопку настройки **морозильной камеры**, пока не засветится символ экономичного режима.

- Если в течение 1 секунды не будет нажата какая-либо кнопка, то режим будет включен и в качестве подтверждения дважды раздастся звуковой сигнал.
- Для отмены нажмите кнопку настройки **морозильной камеры**.

## Режим сбережения экрана

### Назначение

Этот режим помогает экономить электроэнергию путем выключения индикации на панели управления, когда она не используется.

### Порядок использования

- Режим сбережения экрана активируется автоматически через 30 секунд.
- Если в период отсутствия индикации на панели управления нажать любую кнопку, на дисплее отобразятся текущие настройки, что позволит внести нужные изменения.
- Если режим сбережения экрана не был выключен или в течение 30 секунд не была нажата какая-либо кнопка, индикация панели управления останется выключенной.

### Для выключения режима сбережения экрана,

- Для отмены режима сбережения экрана сначала нужно нажать любую клавишу для активации клавиш, а затем снова нажать и удерживать **кнопку настройки морозильной камеры** в течение 5 секунд .
- Для повторного включения режима сбережения экрана нажмите и удерживайте **кнопку настройки морозильной камеры** в течение 5 секунд.

## Настройки температуры холодильной камеры

- Нажмите кнопку настройки холодильной камеры один раз.
- При первом нажатии этой кнопки на индикаторе настроек холодильной камеры отобразится предыдущее значение.
- При каждом последующем нажатии на эту кнопку заданная температура будет понижаться (+8 °С, +6 °С, есо, +4 °С, +2 °С или интенсивное охлаждение).
- Если вы продолжите нажимать кнопку настройки холодильной камеры до тех пор, пока на индикаторе настроек холодильной камеры не появится символ интенсивного охлаждения, и в течение 3 секунд не станете нажимать какие-либо кнопки, индикатор режима интенсивного охлаждения начнет мигать.
- Если вы продолжите нажимать эту кнопку, значение температуры снова будет меняться начиная с +8 °С.

## Настройки температуры **морозильной камеры**

- Нажмите кнопку настройки **морозильной камеры** один раз.
- При первом нажатии этой кнопки на индикаторе настроек **морозильной камеры** отобразится предыдущее значение.
- При каждом последующем нажатии на эту кнопку заданная температура будет понижаться (-16 °С, есо, -20 °С, -22 °С, -24 °С или интенсивная заморозка).
- Если вы продолжите нажимать кнопку настройки **морозильной камеры** до тех пор, пока на индикаторе настроек **морозильной камеры** не появится символ **интенсивной заморозки**, и в течение 3 секунд не станете нажимать какие-либо кнопки, индикатор режима интенсивной **заморозки** начнет мигать.
- Если вы продолжите нажимать эту кнопку, значение температуры снова будет меняться начиная с -16 °С.

## Предупреждения по поводу настройки температуры

- В целях эффективности не рекомендуется использовать холодильник при температуре окружающей среды ниже 10 °С.
- Настройку температуры производят в зависимости от частоты открывания дверцы и количества хранимых внутри продуктов.
- Не начинайте выполнение следующей настройки, пока не завершите уже начатую.
- Чтобы полностью охладиться после подключения к электросети, холодильник должен без перерыва проработать около 24 часов (в зависимости от температуры окружающей среды). В этот период как можно реже открывайте дверцы холодильника и не загружайте в него слишком много продуктов.
- Чтобы предотвратить повреждение компрессора холодильника при отключении и повторном включении или при перебоях электропитания, используется функция 5-минутной задержки. Холодильник начинает работать в нормальном режиме через 5 минут.
- Холодильник предназначен для эксплуатации в диапазоне температур окружающей среды, указанном в стандартах, согласно климатическому классу на этикетке. В целях эффективности охлаждения использование холодильника за пределами указанного диапазона не рекомендуется.
- Данное изделие предназначено для использования при температуре окружающей среды от 10 °С до 43 °С.

### Важные инструкции по установке

Данный прибор предназначен для эксплуатации в сложных климатических условиях (до 43 °С или 110 °F). В нем применяется технология «Freezer Shield» (Экран морозильной камеры), которая обеспечивает, что замороженные продукты, находящиеся в морозильной камере, не размораживаются, даже если температура окружающей среды достигает -15 °С. Поэтому прибор можно установить в неотопляемом помещении, не беспокоясь о том, что замороженные продукты в морозильной камере испортятся. Когда температура окружающей среды вернется к нормальному значению, можно продолжить пользоваться прибором в обычном порядке.

Класс климатических условий	Температура наружного воздуха °С
<b>T</b>	Между 16 и 43 (°С)
<b>ST</b>	Между 16 и 38 (°С)
<b>N</b>	Между 16 и 32 (°С)
<b>SN</b>	Между 10 и 32 (°С)



## Аксессуары

### Ящик морозильной камеры

Ящик морозильной камеры позволяет размещать продукты для длительного хранения.

#### Извлечение ящика морозильной камеры

- Выдвиньте ящик до упора.
  - Приподнимите переднюю часть ящика и извлеките его.
- ! Для установки ящика на направляющие повторите операцию в обратном порядке.

**Примечание.** Извлекая ящик, удерживайте его за ручку.

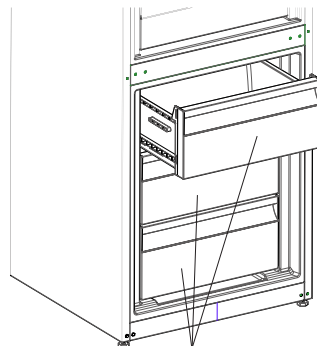

Ящики морозильной камеры

### Полка охладителя (в некоторых моделях)

Хранение продуктов в отделении охладителя вместо морозильного или холодильного отделения позволяет дольше сохранить свежесть и вкус продуктов, сохраняя при этом свежий внешний вид. В случае загрязнения лотка охладителя извлеките его и промойте водой.

(Вода замерзает при 0 °С, но продукты, содержащие соль или сахар, замерзают при более низкой температуре.)

Обычно отделение охладителя используется для сырой, слегка подсоленной рыбы, риса и т. п.

**Не помещайте в отделение продукты, которые вы хотите заморозить, или лотки для приготовления льда.**

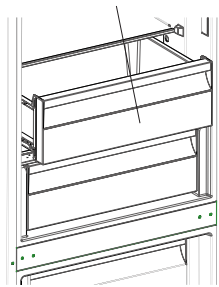

#### Извлечение полки охладителя

- Потяните на себя полку охладителя, сдвигая ее по направляющим.
- Чтобы снять полку охладителя, приподнимите ее вверх.

## Регулятор влажности (в некоторых моделях)

Если регулятор влажности установить в закрытое положение, свежие фрукты и овощи будут храниться дольше.

В случае, когда отделение для фруктов и овощей заполнено до отказа, диск регулирования свежести, расположенный на передней стенке контейнера, следует открыть. Благодаря этому будет регулироваться воздух и уровень влажности в контейнере и срок годности продуктов увеличится.

При появлении конденсации на стеклянной полке регулятор влажности следует установить в открытое положение.

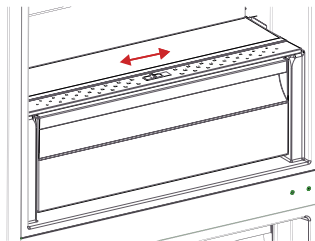

## Регулируемая дверная полка (в некоторых моделях)

Существует шесть значений высоты, которые доступны для регулировки расположения полки.

### Порядок регулировки положения полки указан ниже.

Удерживая нижнюю часть полки, сдвиньте кнопки, расположенные на противоположных сторонах полки, в направлении стрелки (рис. 1).

Расположите дверную полку на желаемой высоте, перемещая ее вертикально.

После этого отпустите кнопки, расположенные по сторонам полки (рис. 2). Прежде чем отпускать полку, удостоверьтесь, что полка закреплена.

**Примечание.** При загрузке регулируемой дверной полки ее следует поддерживать снизу. Иначе из-за веса полка может выпасть из направляющих. Это может привести к повреждению полки или направляющих.



рис.1



рис.2

## Регулируемая стеклянная полка (в некоторых моделях)

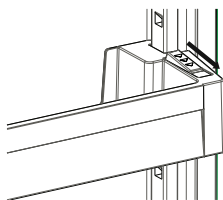

рис.1

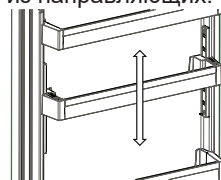
Механизм регулируемой стеклянной полки позволяет освободить место для хранения при помощи одного простого движения.

- Чтобы сложить стеклянную полку, надавите на нее.
- Теперь освободившееся место можно использовать для размещения продуктов.
- Потяните полку на себя, чтобы вернуть ее в изначальное положение.

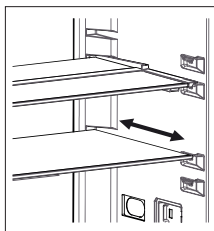

рис.2

## Технология естественной ионизации / ионизатор

Технология естественной ионизации позволяет создавать отрицательно заряженные ионы, которые нейтрализуют частицы, вызывающие неприятный запах, и пыль в воздухе.

Устраняя эти частицы из воздуха в холодильнике, технология естественной ионизации улучшает качество воздуха и предотвращает появление неприятных запахов.

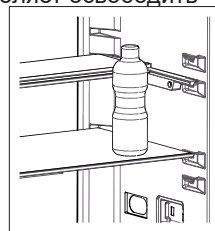
- Эта функция является дополнительной. Она может отсутствовать в вашем приборе.
- Расположение ионизатора может различаться в зависимости от прибора.

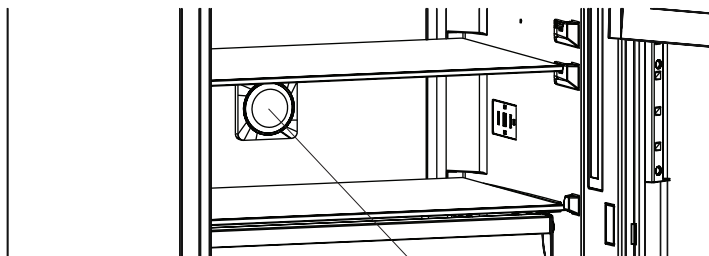

Ионизатор

(в некоторых моделях)

## Приспособление для хранения Maxi-fresh

Технология приспособления для хранения Maxi Fresh помогает удалить газ этилен (биопродукт, выделяющийся естественным образом из свежей пищи) и неприятный запах из контейнера для фруктов и овощей. Таким образом пища сохраняет дольше свежесть.

- Приспособление для хранения Maxi Fresh необходимо чистить не реже одного раза в год. Необходимо подождать 2 часа, пока фильтр будет оставаться в печи при 65 °С.
- Для очистки фильтра снимите заднюю панель корпуса фильтра, потянув ее в направлении, указанном стрелкой.
- Не рекомендуется мыть фильтр водой или любым моющим средством.

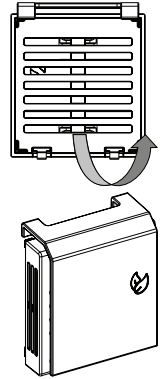

Приспособление для хранения Maxi fresh  
(В некоторых моделях)

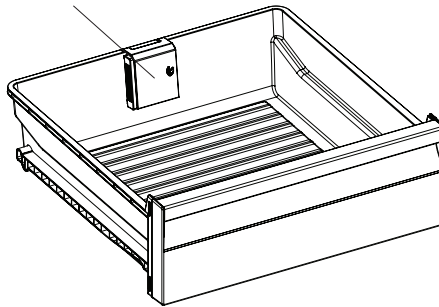

**Внешний вид и текстовое описание аксессуаров может различаться в зависимости от модели устройства.**

## ОЧИСТКА И ОБСЛУЖИВАНИЕ

- Убедитесь, что Вы отключили холодильник от сети перед его очисткой.



- При мытье холодильника не лейте на него воду.



- Вы можете протереть внутренние и внешние стороны мягкой тканью или губкой с использованием теплой мыльной воды.

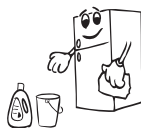

- Каждую деталь следует очистить мыльной водой отдельно. Не проводить очистку в стиральной машине.

- Никогда не используйте для очистки холодильника воспламеняющийся, взрывчатый или корродирующий материал, такой как растворитель, газ или кислота.



- Для экономии электроэнергии и улучшения показателей работы, необходимо проводить очистку испарителя щеткой, по крайней мере, один раз в год.

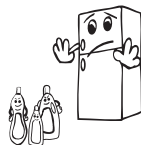

**Убедитесь, что Вы выключили холодильник из сети при его очистке.**

### Размораживание

- Холодильник размораживается автоматически. Вода собирается в поддон и испаряется автоматически.
- Перед тем, как чистить контейнер для воды, убедитесь, что электропитание отключено.
- Открутите винты, как показано на рисунке, и вытащите контейнер для воды. Вымойте мыльной водой.

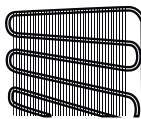

### Замена светодиодной подсветки

Если ваш холодильник оснащен светодиодной подсветкой, обратитесь в техническую службу, т.к. она может быть заменена только уполномоченным специалистом.

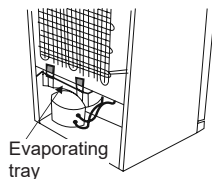

## РАСПРЕДЕЛЕНИЕ ПРОДУКТОВ

### Холодильная камера

- Для нормальных условий эксплуатации значение температуры холодильной камеры достаточно установить на 4 °С.
- Для снижения влажности и, соответственно, образования льда никогда не ставьте в холодильник жидкости в открытой посуде. Иней и лед скапливаются в наиболее холодных частях испарителя; со временем это потребует более частого размораживания.
- Никогда не ставьте в холодильник теплые продукты. Теплые продукты следует охладить при комнатной температуре и разместить в холодильном отделении, обеспечив необходимую циркуляцию воздуха.
- Ничто не должно прикасаться к задней стенке, поскольку это может вызвать намораживание и упаковка может прилипнуть к задней стенке. Не открывайте дверцу холодильника слишком часто.
- Поместите мясо и очищенную рыбу (завернутые в упаковку или листы пластика), которые вы будете использовать в течение 1–2 дней, в нижнюю секцию холодильной камеры (над контейнером для фруктов и овощей), так как это наиболее холодное отделение с лучшими условиями хранения.
- Фрукты и овощи можно поместить в соответствующий контейнер без упаковки.

*Ниже приведены некоторые рекомендации по размещению и хранению продуктов в холодильном отделении.*

Продукты	Максимальный срок хранения	Куда поместить в холодильной камере
Овощи и фрукты	1 неделя	Контейнер для овощей
Мясо и рыба	2 - 3 дня	В упаковке из полиэтиленовой пленки или в пакете или в контейнере для мяса (на стеклянной полке)
Свежий сыр	3 - 4 дня	На специальной полочке на дверце
Масло и маргарин	1 неделя	На специальной полочке на дверце
Продукты в бутылках Молоко и йогурт	До истечения срока хранения, указанного производителем	На специальной полочке на дверце
Яйца	1 месяц	На полке-контейнере для яиц
Готовые блюда		На всех полках

**ПРИМЕЧАНИЕ:** Картофель, овощи и чеснок не должны храниться в холодильнике.

## Морозильная камера

- Отделение глубокой заморозки используется для хранения замороженных продуктов в течение длительного времени и для изготовления льда.
- **Для достижения максимальной производительности морозильной камеры используйте стеклянные полки в верхней и средней части камеры. В нижней части следует использовать нижнюю корзину.**
- Не размещайте продукты, которые должны подвергнуться заморозке, рядом с уже замороженными продуктами.
- Продукты, подлежащие замораживанию (мясо, фарш, рыба и т. п.), можно замораживать, разделив на порции таким образом, чтобы можно было сразу употребить в пищу.
- Не замораживайте размороженные продукты повторно. Это может привести к проблемам со здоровьем, например к пищевому отравлению.
- Не помещайте в морозильную камеру горячие продукты, пока они не остынут. Из-за этого могут испортиться другие продукты, ранее помещенные в морозильную камеру.
- При покупке замороженных продуктов убедитесь, что они были заморожены при соответствующих условиях, а их упаковка не повреждена.
- При хранении замороженных продуктов следует соблюдать инструкции, указанные на упаковке. При отсутствии соответствующей информации продукты следует употребить в пищу как можно скорее.
- Если в упаковке с замороженными продуктами накопилась влага, а также имеется неприятный запах, скорее всего, продукты ранее хранились в несоответствующих условиях и испортились. Не покупайте такие продукты!
- Продолжительность хранения замороженных продуктов зависит от окружающей температуры, частоты открывания и закрывания дверец, настроек термостата, типа продуктов и времени, прошедшего с момента покупки до времени помещения в морозильную камеру. Всегда следуйте инструкциям на упаковке и никогда не превышайте указанный срок хранения.
- При длительном отсутствии электропитания не открывайте дверцу отсека глубокой заморозки. При длительном отсутствии электропитания не замораживайте продукты повторно. Постарайтесь употребить их в пищу как можно скорее.

**Следует отметить**, что если вам необходимо вновь открыть дверцу морозильной камеры сразу после ее закрытия, то она открывается с трудом. Это вполне нормально. После того как давление уравнивается, дверца будет открываться легко.

### Важное примечание

- *Продукты сразу после размораживания следует готовить так же, как и свежие. Если они не были приготовлены после размораживания, их НЕЛЬЗЯ снова замораживать.*
- Вкус некоторых специй в приготовленных блюдах (анис, базилик, горчица полевая, уксус, ассорти из специй, имбирь, чеснок, лук, горчица, чабрец, майоран, черный перец и др.) изменяется: они приобретают сильный вкус при хранении в течение длительного времени. Поэтому в замораживаемые

продукты следует добавлять небольшое количество специй или же добавлять специи после оттаивания продуктов.

- Срок хранения продуктов зависит от используемого масла. Подходящими маслами являются маргарин, говяжий жир, оливковое масло и сливочное масло, а неподходящими — арахисовое масло и свиное сало.
- Продукты в жидком виде следует замораживать в пластмассовых контейнерах, другие продукты — в полиэтиленовой пленке или пакетах.



<b>Мясо и рыба</b>	<b>Подготовка</b>	<b>Максимальный срок хранения (месяцев)</b>
<b>Стейк</b>	Обертка из фольги	6 - 8
<b>Баранина</b>	Обертка из фольги	6 - 8
<b>Жареная телятина</b>	Обертка из фольги	6 - 8
<b>Кубики телятины</b>	В маленьких кусочках	6 - 8
<b>Кубики баранины</b>	В кусочках	4 - 8
<b>Фарш</b>	В упаковке без специй	1 - 3
<b>Потроха (в кусочках)</b>	В кусочках	1 - 3
<b>Болонская колбаса/салями</b>	Должна находиться в упаковке даже при наличии мембраны	
<b>Курица или индейка</b>	Обертка из фольги	4 - 6
<b>Гусь и утка</b>	Обертка из фольги	4 - 6
<b>Оленина, крольчатина, дикий кабан</b>	Порциями по 2,5 кг в виде филе	6 - 8
<b>Пресноводная рыба (лосось, карп, сом)</b>	После удаления из рыбы потрохов и чешуи следует ее промыть и высушить; в случае необходимости отрезать хвост и голову.	2
<b>Тощая рыба, окунь, палтус, камбала</b>		4
<b>Жирная рыба (тунец, макрель, луфарь, анчоусы)</b>		2 - 4
<b>Моллюски</b>	В очищенном виде и в пакетах	4 - 6
<b>Икра</b>	В собственной упаковке, алюминиевом или пластиковом контейнере	2 - 3
<b>Улитки</b>	В упаковке, алюминиевых или пластиковых контейнерах	3

**Примечание:** После размораживания замороженного мяса его следует готовить как свежее мясо. Если после размораживания мяса оно не будет приготовлено, его нельзя замораживать снова.

<b>Овощи и фрукты</b>	<b>Подготовка</b>	<b>Максимальный срок хранения (месяцев)</b>
<b>Стручковая фасоль и бобы</b>	Промыть и порезать на мелкие кусочки, прокипятить в воде	10 - 13
<b>Бобы</b>	Очистить, промыть и прокипятить в воде	12
<b>Капуста</b>	Очистить и прокипятить в воде	6 - 8
<b>Морковь</b>	Очистить, порезать на дольки, прокипятить в воде	12
<b>Перец</b>	Отрежьте стебель, разрежьте на две половинки, удалите сердцевину и прокипятите в воде	8 - 10
<b>Шпинат</b>	Промыть и прокипятить в воде	6 - 9
<b>Цветная капуста</b>	Отделите листья, разрежьте сердцевину на кусочки и положите в воду с добавлением небольшого количества лимонного сока.	10 - 12
<b>Баклажан</b>	После промывки разрежьте на кусочки по 2 см.	10 - 12
<b>Кукуруза</b>	Очистите и упакуйте вместе со стеблем или в виде сладкой кукурузы	12
<b>Яблоко и груша</b>	Очистить от кожуры и порезать на куски	8 - 10
<b>Абрикос и персик</b>	Удалите косточку и разрежьте на кусочки	4 - 6
<b>Клубника и черника</b>	Промойте и очистите от шелухи	8 - 12
<b>Приготовленные фрукты</b>	Добавьте в контейнер 10% сахара	12
<b>Слива, вишня, клюква</b>	Промойте и очистите от стеблей	8 - 12

<b>Молочные продукты</b>	<b>Подготовка</b>	<b>Максимальный срок хранения (месяцев)</b>	<b>Условия хранения</b>
Пакетированное (гомогенизированное) молоко	В собственной упаковке	2 - 3	Цельное молоко - в собственной упаковке
Сыр, кроме белого сыра	Ломтиками	6 - 8	В течение срока хранения можно использовать фабричную упаковку При более длительном хранении необходимо завернуть в фольгу
Масло, маргарин	В собственной упаковке	6	

	<b>Максимальный срок хранения (месяцев)</b>	<b>Время разморозки при комнатной температуре (часы)</b>	<b>Время оттаивания в печи (минут)</b>
<b>Хлеб</b>	4 - 6	2 - 3	4-5 (220-225 °С)
<b>Печенье</b>	3 - 6	1 - 1,5	5-8 (190-200 °С)
<b>Мучные изделия</b>	1 - 3	2 - 3	5-10 (200-225 °С)
<b>Пирог</b>	1 - 1,5	3 - 4	5-8 (190-200 °С)
<b>Тесто</b>	2 - 3	1 - 1,5	5-8 (190-200 °С)
<b>Пицца</b>	2 - 3	2 - 4	15-20 (200 °С)

## ДОСТАВКА И ИЗМЕНЕНИЕ МЕСТА УСТАНОВКИ

- Для повторной транспортировки можно хранить оригинальную упаковку и пенопласт (по желанию).
- Упаковать холодильник в толстую упаковку, обернуть лентой и прочными веревками и следовать инструкциям по транспортировке, содержащимся на упаковке.
- Снять подвижные детали (полки, вспомогательные приспособления, контейнеры для овощей и т.д.) или зафиксировать их во время транспортировки или повторной установки с помощью ленты во избежание ударов.

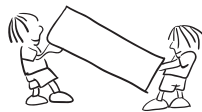

***Перемещать холодильник в вертикальном положении.***

### Перевешивание дверцы

- Если ручки дверцы Вашего холодильника установлены на передней поверхности дверцы, то изменение направления открывания дверцы холодильника не возможно.
- При отсутствии ручек изменение направления открывания дверцы не возможно.
- Если направление открывания дверцы холодильника может быть изменено, следует обратиться в ближайшую авторизованную сервисную службу.

## ПЕРЕД ТЕМ, КАК ОБРАТИТЬСЯ В ПОСЛЕПРОДАЖНЫЙ СЕРВИС

В случае недостаточной температуры в холодильной или морозильной камере или при наличии какой-либо неисправности холодильник выдаст предупреждение. На панели управления отображается предупреждение о неисправности (Sr) .

<b>КОД НЕИСПРАВНОСТИ</b>	( I ) Индикатор предупреждения о неисправности (Sr)
<b>ЗНАЧЕНИЕ</b>	Предупреждение о неисправности
<b>ПРИЧИНА</b>	Один или несколько компонентов вышли из строя или случилась неполадка в процессе охлаждения. Это первое включение устройства или включение после длительного отсутствия электроэнергии (дольше 1 часа).
<b>РЕШЕНИЕ</b>	Проверьте, открыта ли дверь, и выясните, прошел ли уже 1 час с начала работы устройства. Если дверь не открыта и устройство работает уже дольше 1 часа, как можно скорее обратитесь в сервисный центр.

### Проверить предупреждения;

#### Если холодильник не работает;

- Имеет ли место отключение электроэнергии?
- Правильно ли штепсель включен в розетку?
- Не сработал ли предохранитель розетки, в которую включен штепсель?
- Исправна ли розетка? Для проверки включите холодильник в розетку, которая точно работает.

#### Если продукты в холодильнике недостаточно охлаждаются;

- Часто ли вы открываете дверцу холодильника и оставляете ее на долго открытой?
- Хорошо ли закрывается дверца холодильника?
- Блюда или продукты, помещенные в холодильник, не касаются задней стенки и не препятствуют циркуляции воздуха?
- Не перегружен ли холодильник?
- Оставлено ли достаточное расстояние между задней стенкой холодильника и стеной?
- Попадает ли температура окружающего воздуха в диапазон, указанный в руководстве по эксплуатации.

#### Если продукты в холодильнике чрезмерно охлаждаются:

- Правильно ли настроена температура? (Ручка термостата установлена в положение "5"?)
- Было ли за последнее время помещено в морозильную камеру большое количество продуктов? В этом случае холодильник может переохладить продукты, находящиеся в холодильной камере, поскольку эти продукты будут охлаждаться в течение более длительного времени.

### **Если холодильник работает слишком громко;**

Для поддержания установленного уровня температуры время от времени может включаться компрессор. В это время холодильник будет шуметь при нормальной работе. После достижения требуемой температуры шум снизится автоматически. Если шум сохраняется:

- Устойчиво ли установлено устройство? Отрегулированы ли опоры?
- Нет ли какого-либо предмета за холодильником?
- Не вибрируют ли полочки или тарелки на полочках? Если это происходит, переставьте полочки или тарелки.
- Не вибрируют ли предметы, находящиеся на холодильнике?

### **Нормальные шумы;**

#### **Потрескивание (треск льда):**

- При автоматической разморозке.
- Во время охлаждения или нагревания холодильника (из-за расширения материала холодильника).

**Короткое потрескивание:** Слышно, когда термостат включает/выключает компрессор.

**Шум компрессора (нормальный шум мотора):** Этот шум означает, что компрессор работает нормально. После включения компрессор может произвести больше шума.

**Шум в виде журчания и брызг:** Этот шум возникает в связи с циркуляцией охлаждающей жидкости в трубках системы.

**Шум течения воды:** Нормальный шум течения воды во время потока воды в испарительный контейнер при размораживании. Этот шум слышен при размораживании.

**Звук воздушного потока (нормальный звук вентилятора):** Этот шум слышен в холодильниках No Frost при нормальной работе системы в связи с циркуляцией воздуха.

### **Если уровень влажности в холодильнике становится слишком высоким;**

- Все продукты упакованы должным образом? Контейнеры помещены в холодильник сухими?
- Дверца холодильника часто открывается? Влажность в помещении попадает в холодильник при частом открывании дверцы. При частом открывании дверцы уровень влажности увеличивается быстрее, особенно если влажность в помещении высокая.
- Появление капель воды на задней стенке после автоматической разморозки является нормальным явлением (в статических моделях)

### **Если дверцы не открываются и не закрываются должным образом;**

- Не мешают упаковки с продуктами закрытию дверцы?
- Правильно ли установлены дверные отсеки, полочки и ящички?
- Не повреждены ли прокладки дверцы?
- Стоит ли холодильник на ровной поверхности?

**Если края холодильного шкафа, с которыми контактирует дверца, теплые;** Особенно летом (жаркая погода), поверхности, с которыми контактирует дверца,

могут становиться теплее во время работы компрессора, это нормально.

## **ВАЖНЫЕ ПРИМЕЧАНИЯ:**

- Функция защиты компрессора включится после внезапного отключения электроэнергии или после отключения холодильника из розетки, чтобы дать газу в системе охлаждения время для стабилизации. Холодильник включится через 5 минут – волноваться не о чем.
- Если Вы не собираетесь использовать холодильник в течение длительного времени (например, на время отпуска), отключите его из розетки. Очистите холодильник согласно Части 4 и оставьте дверцу открытой для предотвращения скопления влаги и появления запаха.
- Если после выполнения всех изложенных выше инструкций проблема сохраняется, проконсультируйтесь с ближайшей сервисной службой.
- Данный холодильник предназначен для бытового использования и может использоваться только в домашних условиях и только для указанных целей. Он не предназначен для коммерческого или общего пользования. Мы обращаем Ваше внимание, что если потребитель использует данное устройство не в соответствии с данными характеристиками, производитель и дилер не несут ответственности за ремонт и отказ во время гарантийного срока.
- Срок службы холодильника, заявленный Департаментом Промышленности, составляет 10 лет (период замены деталей, необходимых для его правильной работы).

## **Рекомендации по энергосбережению**

- 1– Установите прибор в прохладном, хорошо вентилируемом помещении, куда не попадают прямые солнечные лучи, вдали от источников тепла (батареи отопления, плиты и т.д.). В противном случае необходимо использовать изоляционную панель.
- 2– Подождите, пока подогретые продукты и напитки охладятся снаружи.
- 3– При размораживании замороженных продуктов помещайте их в холодильную камеру. Низкая температура замороженных продуктов во время размораживания будет способствовать поддержанию низкой температуры внутри холодильной камеры. Таким образом, будет обеспечиваться энергосбережение. Если размораживание замороженных продуктов осуществляется снаружи, имеет место потеря энергии.
- 4– При размещении напитков и жидких продуктов они должны храниться в закрытом виде. Иначе в холодильнике будет иметь место повышенный уровень влажности. Таким образом, время работы будет увеличено. Также хранение напитков и жидких продуктов в закрытом виде способствует сохранению запаха и вкуса.
- 5– При размещении продуктов и напитков следует минимально открывать дверцу.
- 6– Следите за тем, чтобы отсеки холодильника с другой температурой (ящик для фруктов и овощей, охладитель и т.д.) оставались закрытыми.
- 7– Дверное уплотнение должно быть чистым и гибким. **В случае износа, замените прокладку, если он съёмная. Если она не съёмная, замените дверцу.**

## ДЕТАЛИ И КАМЕРЫ ХОЛОДИЛЬНИКА

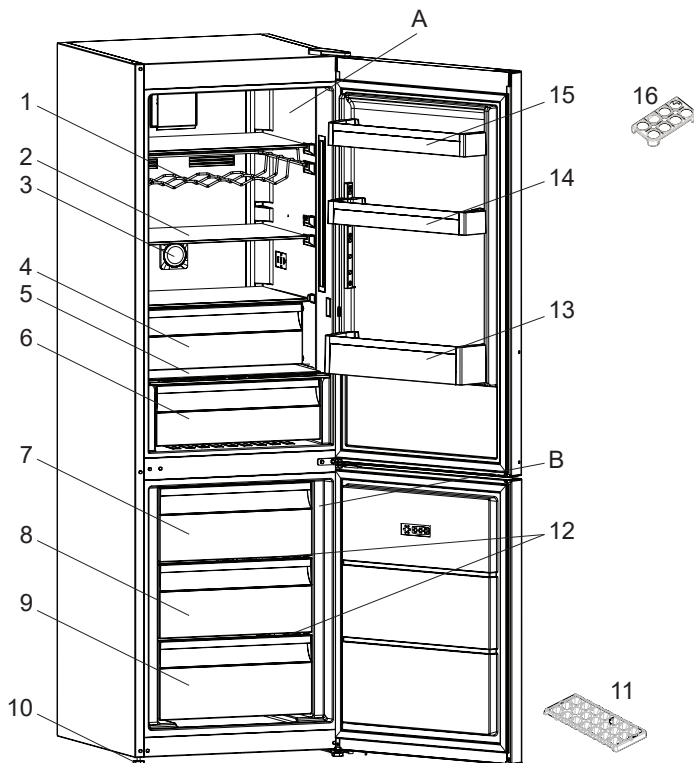

Информация о деталях устройства представлена исключительно для информационных целей. Детали различаться в зависимости от модели холодильника.

А) Отделение холодильника

В) Отделение морозильника

1. Полка для вин \*

2. Полки холодильника

3. Ионизатор \*

4. Охладитель \*

5. Крышка контейнера для фруктов и овощей

6. Контейнер для фруктов и овощей

7. Верхняя корзина морозильной камеры

8. Средние корзины морозильной камеры

9. Нижняя корзина морозильной камеры

10. Регулируемая опора

11. Лоток для льда

12. Стеклопалки морозильной камеры

13. Полка для бутылок

14. Регулируемая дверная полка\* /  
Дверная полка

15. Дверная полка

16. Подставка для яиц

\* в некоторых моделях



## **Произведено в Турции**

### **Производитель:**

«Вестель Беяз Ешья Санайи,  
Ве Тиджарет А.С.»

Адрес: Организе Санайи Болгеси  
45030 Маниса / ТУРЦИЯ  
Тел: (+90) 236 226 30 00

### **Импортер :**

ООО «Вестел - СНГ»  
601655 г. Александров  
Владимирская обл.,  
ул. Гагарина д.16  
Тел: (495) 956 82 30

Дата производства указана на этикетке на изделии, а также обозначена на коробке в коде продукта в виде четырех цифр в рамке, где первые две цифры обозначают год производства, вторые две цифры обозначают месяц производства.



# SCANDILUX

ГАРАНТИЙНЫЙ ТАЛОН



**SCANDILUX**  
СОХРАНЯЕМ САМОЕ ВАЖНОЕ

[www.scandilux.ru](http://www.scandilux.ru)

**ОТМЕТКА О ПРОДАЖЕ**

Наименование Изделия \_\_\_\_\_

Модель \_\_\_\_\_

Заводской номер \_\_\_\_\_

Дата продажи \_\_\_\_\_

Компания-продавец \_\_\_\_\_

Печать магазина и подпись продавца

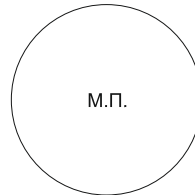

**Исправное Изделие в полном комплекте, с Инструкцией по эксплуатации, получил. С Условиями гарантийного обслуживания и бесплатного Сервисного обслуживания, перечнем Авторизованных сервисных центров ознакомлен и согласен. Претензий к внешнему виду и комплектности Изделия не имею.**

\_\_\_\_\_ **Подпись Покупателя****Сведения об установке прибора\***

Дата установки	Наименование организации установщика печать, № лицензии	Мастер (ФИО)	Работу принял (подпись заказчика)

(\*) Заполняется только для электробытовых приборов, подлежащих установке.

**Уважаемый Покупатель,**

Адреса и телефоны авторизованных сервисных центров приведены на последних страницах гарантийного талона.

**Внимание:** Список сервисных центров в регионах РФ может изменяться и дополняться. Более точную информацию или сервис-консультацию Вы можете получить:

Техподдержка сети сервисных центров завода изготовителя: **+7 (495) 956 82 30**,

e-mail: **service.department@vestel.ru**

На сайте **www.scandilux.ru** в разделе Контакты и Сервис

**Сведения о ремонте**

Дата начала ремонта	Дата завершения ремонта	Номер заказа	Неисправность	Код дефекта	Мастер (ФИО)	Название Сервис-Центра и печать	Работу принял (подпись заказчика)
1	2	3	4	5	6	7	8

Графы с 1 по 7 заполняются представителем сервисного центра.

**Настоящий Гарантийный талон свидетельствует о гарантии качества товара и является основанием для получения обслуживания в авторизованном сервисном центре.  
Уважаемый Покупатель!**

Благодарим Вас за покупку бытовой техники SCANDILUX. Мы гарантируем его высокое качество и безупречную работу при соблюдении правил эксплуатации, а также сообщаем, что данное Изделие сертифицировано на соответствие требованиям безопасности согласно законодательству Российской Федерации. Убедительно просим Вас при покупке внимательно изучить инструкцию по эксплуатации и проверить правильность заполнения гарантийного талона. Убедитесь, что серийный номер и наименование модели приобретаемого Вами Изделия соответствуют записям в гарантийном талоне, а сервисные пломбы на Изделии не повреждены. Обратите внимание, что в гарантийном талоне стоит печать продавца и дата продажи. При отсутствии даты продажи гарантийный срок исчисляется с момента изготовления Изделия.

**Внимание!** Не допускайте внесения в заполненный талон каких-либо изменений и исправлений. В случае неправильного или неполного заполнения талона немедленно обратитесь к продавцу. При рассмотрении претензий потребителя гарантийные талоны и чеки с исправлениями во внимание не принимаются. При бережном и правильном обращении Изделие прослужит Вам много лет. При его эксплуатации не допускайте механических повреждений, попадания вовнутрь посторонних предметов, влаги, жидкостей, насекомых, животных. В течение всего срока службы Изделия следите за сохранностью маркировочной наклейки с обозначением наименования модели и серийного номера, гарантийного талона, товарного/кассового чеков, инструкции по эксплуатации, квитанции на услуги по установке.

В случае, если недостатки и/или повреждения Изделия возникли после передачи потребителю вследствие нарушения им правил эксплуатации, транспортировки, хранения, действий третьих лиц, действия непреодолимой силы - включая, но не ограничиваясь - пожар, удар молнии, землетрясение, цунами, наводнение, природные катаклизмы и т.п., попадания вовнутрь влаги, жидкости, насекомых, животных, в том числе грызунов, воздействия внешних факторов - воды, температуры и др., свыше допустимых установленных Изготовителем значений, иного постороннего воздействия - включая, но не ограничиваясь - химическое и физическое воздействие, а также вследствие нарушений технических требований, изложенных в инструкции по эксплуатации, Изготовитель не несет ответственности за такие недостатки и/или повреждения, а также за ущерб имуществу и иной вред, возникший в результате таких недостатков и/или повреждений.

#### **Установка и подключение**

Если приобретенное Вами изделие требует специальной установки и/или подключения, рекомендуем Вам обратиться в уполномоченную организацию, предоставляющую такого рода платные услуги. Работы по установке и подключению Изделия, а также по доработке внутриквартирных коммуникаций для нормальной эксплуатации изделия выполняются по отдельному договору с организацией, осуществляющей эти работы. С претензиями по поводу установки и подключению следует обращаться к организациям, которые их осуществили. Убедитесь, что лицо, осуществляющее установку и/или подключение Изделия, обладает необходимой квалификацией, а также имеет лицензии, сертификаты или иные разрешительные документы на право предоставления таких услуг. Квалифицированная установка и/или подключение Изделия существенны для его правильной работы и гарантийного обслуживания. Помните, что лицо, осуществившее установку и/или подключение, несет ответственность за качество и правильность выполненных работ, а также за возможный ущерб имуществу и иной вред, возникший в результате неправильной установки и/или подключения Изделия. Убедитесь, что после проведения работ по установке и/или подключению в гарантийный талон внесена вся необходимая информация.

**Внимание!** Установка и/или подключение Изделия, произведенные неквалифицированными специалистами, представляют угрозу нормальной эксплуатации Изделия, сохранности Вашего имущества, а также могут быть основанием для отказа в гарантийном обслуживании. Изготовитель не несет ответственности за ущерб имуществу и иной вред, возникший в результате неправильной установки и/или подключения Изделия. При самостоятельной установке и подключении Изделия потребитель несет полную ответственность за качество выполненных работ и их безопасность. По вопросам гарантийного обслуживания, установки и подключения рекомендуем Вам обращаться в Авторизованные сервисные центры, список которых Вы можете найти в приложении к данному гарантийному талону.

#### **Условия гарантийного обслуживания**

##### **Срок гарантии**

Изготовитель устанавливает гарантийный срок на Изделие — 12 календарных месяцев исчисляемый с даты продажи Изделия Потребителю.

**Срок службы**

Срок службы Изделия составляет 10 лет. По истечении срока службы обратитесь в ближайший Авторизованный сервисный центр для проведения необходимых профилактических работ и получения рекомендаций по дальнейшей эксплуатации Изделия.

Данное изделие предназначено для использования исключительно для личных, семейных, домашних и иных нужд, не связанных с осуществлением предпринимательской деятельности и/или извлечением прибыли. Использование Изделия в иных целях является существенным нарушением правил его эксплуатации.

**Гарантийное обслуживание**

Бесплатное гарантийное обслуживание осуществляется в соответствии с настоящими Условиями и только в Авторизованных сервисных центрах. Изготовитель оставляет за собой право без предварительного уведомления вносить изменения в список Авторизованных сервисных центров.

Гарантия не распространяется на пульты дистанционного управления, аккумуляторные батареи, элементы питания, внешние блоки питания, зарядные устройства, соединительные кабели, антенны, наушники, микрофоны, носители информации различных типов (CD, DVD диски, диски с программным обеспечением и драйверами и т.д. чехлы, ремни, сумки, документацию, прилагаемую к Изделию, фильтры, поглотители запахов, лампочки, полки, ящики, подставки и другие емкости для хранения продуктов в холодильниках, фильтры, насадки, шланги для подвода/слива воды для стиральных машин, фильтры для кондиционеров.

Гарантийное и бесплатное сервисное обслуживание не распространяется на Изделия, недостатки и/или повреждения которых возникли после передачи потребителю в результате:

- 1) нарушения потребителем правил эксплуатации, хранения, транспортировки изделия;
- 2) неправильной установки и/или подключения изделия;
- 3) действий третьих лиц;

\*ремонта или внесения несанкционированных Изготовителем конструктивных или схемотехнических изменений, в том числе вносимых самостоятельно потребителем;

\*отклонение от Государственных Технических Стандартов (ГОСТов), норм и значений питающих, телекоммуникационных, кабельных, коммунальных и иных сетей;

4) действия непреодолимой силы - включая, но не ограничиваясь - пожар, удар молнии, землетрясение, цунами, наводнение, природные катаклизмы и т.п.;

5) использования изделия для предпринимательской деятельности и/или извлечения прибыли;

б) воздействия внешних факторов - воды, температуры и др., свыше допустимых установленных Изготовителем значений, иного постороннего воздействия - включая, но не ограничиваясь - химическое и физическое воздействие, попадания внутрь влаги, жидкости, насекомых, животных, в том числе грызунов.

Для подтверждения даты покупки Изделия при гарантийном ремонте или предъявления иных предусмотренных законом требований убедительно просим Вас сохранять сопроводительную документацию: товарный чек, квитанцию, правильно и четко заполненный гарантийный талон с указанием серийного номера и наименования модели изделия, даты продажи, четко различимой печати продавца, иные документы, подтверждающие дату и место покупки. С целью облегчения дальнейшего сервисного обслуживания Изделия требуйте от лиц, осуществляющих ремонтные и иные работы в отношении Изделия, занесения в соответствующий раздел данного Гарантийного талона всех сведений о произведенных работах.

**Внимание!** Неправильное заполнение Гарантийного талона или отсутствие в нем предусмотренных настоящим пунктом сведений, а также отсутствие сервисных пломб на Изделии может повлечь отказ в проведении гарантийного и иного сервисного обслуживания. Соблюдение рекомендаций и указаний, содержащихся в инструкции по эксплуатации (правилах пользования), поможет избежать проблем при эксплуатации Изделия и облегчит его обслуживание.

Изготовитель оставляет за собой право без предварительного уведомления вносить в Изделие любые конструктивные, технические, схематехнические и иные изменения.

**Периодическое и послегарантийное обслуживание.**

Периодическое и послегарантийное обслуживание производится сервисными центрами по желанию потребителя за отдельную плату. **В период и после истечения срока гарантии Авторизованные сервисные центры готовы предложить Вам свои услуги по сервисному обслуживанию Изделия.**

## СПИСОК СЕРВИСНЫХ ЦЕНТРОВ НА ТЕРРИТОРИИ РОССИИ

СГТУ/Город основного расположения	RSC LIST NAME/Фактическое название РЦ	REAL ADDRESS/Фактический адрес	TEL./Телефон диспетчерской
Аксай	Специализированная Служба Сервиса и Ремонта	ул. Чапаева, д.175	(989) 633-28-68; (928) 296-88-68
Альметьевск	Валиуллин М.Р. ИП	ул. К.Цеткин, д.18а	(8553) 32-22-11; 8-960-047-22-11
Анапа	ТехноТрейд	Анапское шоссе, 1Г	(967) 653-81-33, (903) 457-50-85
Апшеронск	Абсолют-сервис	ул. Ворошилова, д.109	(86152) 2-81-99, 8-918-070-58-62
Арзамас	Техносервис	ул. 9-е Мая, д.4	(83147) 707-40
Армавир	КВАРЦ СЦ	ул. Комсомольская, д.115	(86137) 253-35
Архангельск	Двина-Сервис Центр	ул. Садовая, д. 21	(8182) 20-40-30, 20-03-10
Астрахань	Хайтек-Сервис	ул. Ташкентская, д.136	(8512) 238-310, 238-311
Ахтубинск	СКВ Сервис	ул. Волгоградская, д.98	(927) 565-11-56
Барнаул	АСЦ "Первый Сервис"	ул.Северо-Западная, д.54	(3852) 35-74-75
Барнаул	Диод СЦ	ул. Пролетарская, д.113	(3852) 63-94-02
Белгород	Бел-Сервис СЦ	ул. Сумская, д.22	(4722) 255-777
Березники	Рембыттехника	ул. Льва Толстого, д.76А оф. 6	(34242) 25-58-20; 25-58-55
Бийск	Парус Плюс СЦ	пер. Кирова, д.8	(3854) 33-65-65
Благовещенск	Климат-Сервис	ул. Богдана Хмельницкого, д.20	(4162) 49-00-51
Брянск	Техсервис	пер. Авиационный, д.3/2	(4832) 62-21-21
Бугульма	Стинопл сервис	ул. Тухачевского, д.3а	(85594) 2-20-30; 8-927-452-20-30
Бугуруслан	Рембыттехника СЦ	ул.Транспортная, д.2	(35352) 323-98; 910-99
Будённовск	АВЕ-сервис	Свободы, д.319	(962) 438-30-35
Бузулук	ЮГ-СЕРВИС СЦ	ул. Суворова, д.36	(35342) 916-45
Великий Новгород	Пионер Сервис	ул. Заставная, д.2, к.6	(8162) 78-50-01
Владивосток	ВП-Сервис	ул. 40 лет ВЛКСМ, д. 1	(423) 280-63-03
Владивкавза	АльдабытСервис	пер. Керамический, д.4	(8672)76-25-57, (918) 823-00-90
Владимир	Домсервис СЦ	ул. Батурина, д.39	(4922) 44-72-80; 44-72-81
Волгоград	ИП Спицына Р.А.	ш. Авиаторов, д.17	(8442) 50-32-38
Волгодонск	Комфорт Сервис СЦ	ул. К.Маркса, д. 30	(86392) 529-29
Вологда	Пионер Сервис	ул. Северная, д.34	(817) 227-24-13; (817) 227-24-14; (965) 748-08-43
Вологда	АСЦ «СмартСервис»	ул. Лечебная, д.15А	(900) 540-77-90
Вологда	Ремонт бытовой техники	ул. Чернышевского, д.65	(8172) 54-21-54
Воронеж	Орбита-Сервис	ул. Донбасская, д.1	(473) 290-88-78 КБТ (473) 235-58-30 TV
Воронеж	ТРАНССЕРВИС-Воронеж	пр-т Ленинский, д.160	(4732) 39-37-55
Грозный	Технолюкс СЦ	ул. Ханкальская, д.75	(928) 024-56-66
Дзержинск	Сервисный центр "Радуга"	ул. Чапаева, д.69/2	(8313) 28-06-66, 28-14-20; 8-906-351-69-00, 8-930-801-06-66
Ейск	Техносервис	ул. Пушкина, д. 84	(86132) 211-71
Ейск	Гарант	ул. Маяковского, д. 55	(86132) 505-00
Екатеринбург	Уральский-вал-Сервис	ул. Челюскина, 35	(343) 381-99-93; 381-99-94; 381-99-95
Ессентуки	Стинопл СЦ	ул. Пушкина, д.128А	(87934) 415-55
Иваново	СЦ "Контур"	ул. Комсомольская, д.12	(4932) 41-70-66; 41-60-46
Ижевск	Элгуд СЦ	ул. Пойма, д.65	(3412) 77-10-10; 21-10-10
Ижевск	Радуга	ул. М. Горького, д. 162	(3412) 65-56-44
Ижевск	ДС СЦ	ул. К. Маркса, д.393	(3412) 43-16-62; 43-50-64
Йошкар-Ола	Мидас СЦ	ул. Советская, д.173	(8362) 45-73-68; 41-77-43
Йошкар-Ола	Позитрон-Сервис	ул. Строителей, д.54а	(8362) 66-06-61; 45-00-45
Иркутск	Телетон СЦ	ул. Пискунова, д.156	(3952) 42-66-27
Иркутск	Альфа-Сервис	пер. Мопра, д. 1а	(3952) 79-91-50, 97-03-94
Казань	Атремонтирем все СЦ	ул. Краснокошайская, д.92	(843) 555-49-32; 555-49-92
Калининград	РемТехСервис	ул. Судостроительная, д.75	(4012) 30-38-00
Калининград	РемТехСервис	ул. Театральная, д.21, эт.3	(4012) 57-98-81
Калуга	БТ-Сервис	ул. Винонова, д.14	(800) 450-02-06, (4872) 77-02-06
Карабулак	ИНГТХСЕРВИС	ул. Джабгаева, д.157	(964) 994-31-38
Кемерово	КВЭЛ СЦ	пр-т Октябрьский, д.20/1	(3842) 35-04-80; 72-33-90
Кемерово	Мастеръ	ул. В.Волошиной, д.4	(3842) 90-03-96
Киров	Квадрат-Сервис	Хлебозаводской проезд, д.3	(8332) 75-45-55
Киров	ЦТС-Киров	ул. Ленина, д.19	(8332) 25-55-91
Киров-Чепецк	Квадрат-Сервис	ул. Мира, д.62	(922) 900-29-00
Кострома	Кристалл Сервис Быт СЦ	ул.Коммунаров, д.5	(4942) 30-01-07; 63-97-23
Краснодар	Фотон СЦ	ул. Калинина, д.289	(861) 255-20-06; 255-46-72
Краснодар	РИА-Сервис	ул. Ростовское шоссе, д.22/4	(861) 224-93-48
Краснодар	ТРАНССЕРВИС-Краснодар	ул. Кубанская, д.47	(861) 234-37-42
Краснодар	Абсолют-сервис	ул. Новороссийская, д.3	(861) 267-50-88, 8-928-421-21-66, 8-918-030-29-93
Краснодар	СЦ Плаза	ул. Шевченко, д.152	(918) 165-80-68, (928) 407-99-94, (918) 113-03-59
Красноярск	ДОН-ТВ СЕРВИС	ул. Железнодорожников, д.11	(3912)34-74-55
Красноярск	Город мастеров	ул. Высотная, д.9 Т*	(391) 205-47-47
Кропотин	СЦ Плаза	ул. Базарная, д.63	(918) 955-95-99
Курган	Заурал Монтаж Сервис	ул. Пичугина, д.9	(3522) 63-49-34
Курганинск	БАТ-СЕРВИС	ул. Островского, д.32	(86147) 323-02; 8-918-235-52-55; 8-918-393-72-32
Курск	Экран Сервис Лимитед	ул. Садовая, д.5	(4712) 51-45-75
Курск	Экран Сервис Лимитед	ул. Добрылюбова, д. 17	(4712) 54-74-24, 54-74-23

Курск	Бриск сервис	ул. Станционная, д.4а	(4712) 39-38-00
Ленинградская Станица	УмныйБитСервис	ул. Жлобы, д.57Г	(86145) 378-74; 8-918-13-74-637
Липецк	Владон СЦ	ул. Космонавтов д.66	(4742) 33-82-48; 8-800-100-04-48
Магнитогорск	РемТехСервис	ул. Доменищико, 5а	(3519) 43-80-15; 964-249-28-48
Майкоп	РемБитТехника СЦ	ул. Курганная, д.328	(8772) 53-13-20
Махачкала	Росам СЦ	пр-т Имама Шамиля, д.20	(8722) 93-30-73; 93-73-30
Москва	Мир и Сервис	ул. Промышленная, д. 11, стр. 2,	(495) 744-00-14
Москва	ИнтерРадиоПрибор	ш. Энтузиастов, д.11А, кор.2	(495) 783-80-08
Москва	ИнтерРадиоПрибор	ул. Леси Украинки, д. 4, корп. 1	(495) 783-80-08
Москва	ИнтерРадиоПрибор	ул. Бусиновская горка, д.2, стр.3	(495) 783-80-08
Москва	Юник ТЦ	б-р Волжский, д.50, кор.2	(499) 179-89-22
Москва	Юник ТЦ	б-р Маршала Рокоссовского, д.3	(499) 168-05-19; 168-47-15
Москва	ТРАНССЕРВИС-95	1-й Варшавский проезд д.1А, стр.3	(495) 744-01-10
Москва (Зеленоград)	Протор-Сервис	ул. Логвиненко, корп. 1534	(499) 717-82-12; 717-82-07
Мурманск	Пионер Сервис	ул. Сведлова, д.19А	(8152) 43-11-22
Мурманск	Лидер-Сервис	ул. Буркова, д.13	(8152) 40-00-83
Набережные Челны	ТриО СЦ	пр-т Вихитова, д.20	(8552) 59-23-58; 35-90-02; 35-90-42; 59-77-13
Назрань	ИНГТЕХСЕРВИС	ул. Московская 5, 2 этаж, 3 офис.	(964) 994-31-38
Нальчик	Альфа-Сервис	пр. Ленина, д.24	(8662) 42-04-30
Нефтекамск	Техно-Мастер	ул. Победы, д.10А	(34783) 34-3-44
Нижегород	BOREY-GROOP	ул. Нефтяников, д.17Б	(982) 877-36-60
Нижегород	Бытовая Автоматика СЦ	ул. Ларина, д.18а	(831) 429-08-48
Нижегород	ТРАНССЕРВИС-Н.Новгород	ул. Артельная, д.1, офис 101	(831) 463-61-77
Нижегород Тагил	КомпМастер	ул. Кирова, д. 2	(3435) 92-04-42
Новокузнецк	Гранд СЦ	пр-т Пионерский, д.25	(3843) 45-69-91; 8-901-615-10-16
Новосмоковск	АВС-Центр	пр. Дюкский, д.4	(48762) 699-20; 465-67
Новороссийск	ТехноТрейд	пр. Дзержинского/ ул. Южная д. 224/3	(8617) 76-61-06 / +7-903-457-50-85
Новороссийск	Аргон Сервис	ул.Серова, д.14	(8617) 63-11-15; 63-03-95
Новосибирск	Пионер Сервис	ул. Кирова, д.27	(383) 209-07-50 и (383) 209-02-30
Новосибирск	«РемБитТехника»	ул. Фабричная, 16	(383) 20-20-055
Новосибирск	Пионер Сервис	Гоголя 227	(383) 209-16-62
Омск	Домотехника сервис	ул. Лермонтова, д.194	(3812) 40-88-88
Омск	Бытсервис	ул. Герцена, д.270	(3812) 24-99-64
Орел	Евросервис	ул.Приборостроительная, д.10	(4862) 40-86-81; 40-86-82
Орел	АРС	ул. Революции, д.1	(4862) 55-15-06
Оренбург	СервисБитТехника	ул. Лесозащитная, д.18	(3532) 66-30-66
Орск	Айс-Сервис плюс	ул. Батумская, д.25	(3537) 37-23-83
Орск	Гранд-Сервис	пр-т Ленина, д.11	8-800-555-34-94
Пенза	Орбита-Сервис	ул. Карлинского, д.2	(8412) 42-27-26
Первоуральск	Оптим-а-сервис	ул. Луначарского, д.34	(3439) 64-91-90
Первоуральск	Оптим-а-сервис	ул. Вагутина, д.23	(3439) 25-03-70
Пермь	Импорт-Сервис	ул. Инженерная, д.10	(342) 266-12-60; 265-69-83
Пермь	ЕВРОСЕРВИС	ул. Крисанова, д.29	(342) 238-33-80
Пермь	Сатурн-Сервис	проезд Якуба Колоса, д.11	(342) 259-66-59
Петрозаводск	Пионер Сервис	ул. Анохина, д.18, к"В"	(8142) 59-20-45
Печора	Карст-сервис	ул. Лесокомбинатовская, д.17А	(82142) 7-74-85
Прокопьевск	Гранд СЦ	ул. Вокзальная, д.50	(3846) 61-11-43; 8-901-615-20-32
Прохладный	Шаталов Д М ИП	пер. Комсомольский, д.32	(86631) 310-55
Псков	САМ СЦ	пр. Октябрьский, д.56	(8112) 66-55-27
Пятигорск	Пилигримс АСЦ	ул. 1-ая Набережная, д.32, корп.4	(87933) 3-17-29; 3-40-40
Пятигорск	Гудсервис СЦ	ул. Нежнова, д.21 корп.3	(8793) 97-90-60
Ростов-на-Дону	Гарант СЦ	ул. Капустина, д.10	(863) 233-46-89; 220-67-30
Ростов-на-Дону	ТРАНССЕРВИС-Ростов	пр. Королева, д.7/19	(863) 299-65-36
Ростов-на-Дону	Мастер	ул.50-лет Ростсельмаша,д.1/52	(863) 219-21-12
Рыбинск	Меджик СЦ	пр-т Серова, д.8	(4855) 55-65-72; 28-65-10; 8- 961-160-21-20
Рыбинск	Техносервис	ул. Моторостроителей, д. 21	(4855) 24-31-21; 25-14-88
Рыбинск	Техносервис	ул. Свободы, д.12	(4855) 22-04-77; 25-38-60
Рязань	Элекс	ул. Большая, д.56	(4912) 50-40-40
Самара	Видикон-Сервис	ул. Мориса-Тореза, д.137	(846) 262-62-62
Самара	Инжиниринг плюс	ул. Кабельная, д.4	(846) 276-99-29; 8-927-892-23-58
Самара	Пионер Сервис	ул. Съездовская, 10А	(846) 991-89-02; 8-960-810-17-00
Самара	Пионер Сервис	ул. Дыбенко, 27А	(846) 221-63-33; 8-960-814-89-89
Санкт-Петербург	Пионер Сервис	пр. Лиговский, д.52 лит А	(812) 324-75-33
Санкт-Петербург	Электра СЦ	б-р Новаторов, д.11, лит. А, пом.17Н	(812) 372-23-12; 372-23-13; 376-75-36
Санкт-Петербург	ТРАНССЕРВИС-Петербург	б-р Загрывский, д.33, корп.1	(812) 309-59-69
Санкт-Петербург	Ремсервис	Уткин пр-т, д.13, к.1	(812) 528-68-25
Санкт-Петербург	Ремсервис	ул. Бухарестская, д.72	(812) 268-02-77
Санкт-Петербург	Ремсервис	пл. Балтийского вокзала д.1, кор.2, лит.А	(812) 436-38-00
Санкт-Петербург	Ремсервис	пр. Ю. Гагарина, д.15	(812) 411-41-61, 326-90-96
Санкт-Петербург	Ремсервис	ул. Салова, д.57, к. 3	(812) 326-90-96
Саранск	Видео-Сервис АСЦ	ул. Терешковой, д.18А	(8342) 24-54-85; 24-98-58; 57-19-19
Саранск	Видео-Сервис АСЦ	ул. Косарева, д.112	(8342) 24-54-85; 24-98-58; 57-19-19
Саранск	Видео-Сервис АСЦ	ул. А. Лусс, д.3а	(8342) 24-54-85; 24-98-58; 57-19-19



Саранск	Видео-Сервис АСЦ	ул. Республиканская, д. 151а	(8342) 24-54-85; 24-98-58; 57-19-19
Сарapul	Телеателье Союз	ул. Советская, д.88	(34147) 3-26-14
Саратов	ЭЛ-Сервис	Ул. Шелковинная, 64/66	(8452) 57-29-53; 57-29-54; 57-29-55
Саратов	Сар-сервис	пр. 4-й Вакуровский, д.4	(8452) 20-03-85; 51-00-99
Саратов	ТРАНССЕРВИС-Саратов	ул. Б.Садовая, д. 95	(8452) 52-84-58, 52-84-72, 52-84-73
Севастополь	ДИАДЕМА	ул. Пожарова, д.26 Б	(8692) 45-36-99
Северодвинск	УанСервис	ул. Капитана Воронина, д.27А	(8184) 58-31-84
Северодвинск	Архсервис-центр СЦ	ул. Лесная, д.25	(8184) 56-04-66
Симферополь	СЦ "Максимум"	ул. Севастопольская, д.59	(978) 127-31-21
Славянск-на-Кубани	Сервисный центр "Альянс"	ул. Ленина, д.114а	8-918-113-03-29
Смоленск	Гарант СЦ	ул. Румянцева, д.19	(4812) 64-78-00
Советск (Калининградская обл.)	РемТехСервис	ул. Победы, д.48	(4016) 13-64-41
Сосновый Бор	Неон-Ультра	пр. Героев, д.49А, к.6	(81369) 4-44-04
Сочи	Техинсервис СЦ	ул. Донская, д. 3/3	(8622) 62-02-95
Ставрополь	Техно-Сервис	ул. 7 Промышленная, д.6	(8652) 39-30-30 многоканальный
Старый Оскол	Бел-Сервис СЦ	микр-н Конева, д.17	(4725) 42-59-75
Старый Оскол	Экспресс-Сервис СЦ	м-он Олимпийский, д.7	(4725) 42-41-00
Стерлитамак	Сервис-Технос	ул. Худайбердина, д. 158	(3473) 20-12-13
Сургут	НИКА	ул. Ленина, д. 17	(3462) 66-70-79, 68-33-50
Сызрань	Радуга СЦ	ул. Победы, д.16	(8464) 33-44-55
Сызрань	Радуга СЦ	ул. Степена Разина, д. 28	(8464) 98-40-92
Сыктывкар	Атлант-Сервис	ул. Южная, д.7	(8212) 20-02-86
Таганрог	Витязь СЦ	ул. Ломоносова, д. 59/1	(8634) 32-32-55
Тамбов	БВС-2000	ул. Колхозная 1 А	(4752) 56-19-42
Тверь	Юнекс СЦ	ул. Хромова, д.4	(4822) 55-23-04; 8-915-737-46-08
Тимашевск	Сервисный центр "Альянс"	ул. Красная, д.54	8-918-113-03-59
Тобольск	АСЦ Быговик	6 мкр. стр.14	(922) 471-2831; (3456) 27-34-39; (922) 473-7242
Тольятти	Жигули-Гарант СЦ	Бульвар Кулибина,6а,офис 15	(8482) 20-32-42
Тольятти	Электрон-Сервис	ул. Свердлова, д.41	(8482) 77-03-27
Тольятти	Жигули-Гарант СЦ	ул. Карбышева,12	(8482) 26-05-95
Томск	ГлавБитСервис	ул. Маяковского, д.25/7	(3822) 44-03-07; 26-64-62; 26-68-65
Томск	Элит-Сервис СЦ	пр. Академический, д.1А	(3822) 25-32-12, 21-04-80
Туапсе	Планар	ул. Кронштадтская, д.2	(86167) 2-33-88; 2-43-81; 8-900-270-54-62
Тула	Эксперт СЦ	ул. Калининa, д.6, к.1	(4872) 36-19-17
Тула	БТ-Сервис	ул. Штыковая, д.45	(800) 450-02-06, (4872) 77-02-06
Тюмень	Ваш дом СЦ	ул. Ватутина, д.55	(3452) 99-49-09; 47-35-69
Тюмень	Гарантийный Сервисный АГАТ	ул. Гастелло, 57/3, оф. 7	(3452) 93-03-71, 93-02-68
Улан-Удэ	СТ Сервис	пр. Автомобилистов, д.5а	(3012) 29-77-99
Ульяновск	Новый Мир СЦ	пер. 2-й Кирова, д.3	(8422) 72-45-22; 32-16-55; 32-44-99
Уфа	Регион СЦ	ул. Аксакова, д.73	(347) 251-79-79
Уфа	Регион СЦ	ул. Пархоменко, д.173	(347) 223-60-60
Уфа	Регион СЦ	ул. Рыльского, д.14	(347) 236-63-63
Уфа	Регион СЦ	ул. Худайбердина, д.58	(961) 355-26-00
Ханты-Мансийск	Альфа-Сервис	ул. Пискунова, д.3а	(3467) 38-88-85
Чехоксары	АСЦ "Техноремонт"	ул. А.Игнатъева, д.4, пом.3	(8352) 41-50-50
Череповец	Пионер Сервис	ул. Данилова, д.23 А	(8202) 20-53-94
Череповец	Волков С.В. ИП	ул. Командарма Белова, д.29 оф 2	(8202) 28-91-03; 28-86-46; 8-921-545-62-40
Черкесск	ЮГ-СЕРВИС СЦ	ул. Ленина, д.340В	(8782) 27-70-77
Чита	Архимед	ул. Журавлева, 104	(924)8117174
Шахты	РадиоБитСервис	пр-т Победа Революции, д.85.оф.200	(8636) 22-30-00; 8-951-521-88-02
Электросталь	West Service	ул. Рабочая, д.35 а к-с 381	(4996) 38-27-24
Элиста	СКВ Сервис	3-й микрорайон, д. 21а	(84722) 9-52-07

# SCANDILUX

ООО «Скандилюкс»  
123458, г. Москва, ул. Маршала Прошлякова, д. 30  
Тел.: +7(495)127-72-30  
E-mail: info@scandilux.ru  
www.scandilux.ru

Произведено в Турции  
«Вестель Беяз Ешья Санайи, Ве Тиджарет А.С.»  
Адрес: Организе Санайи Болгеси  
45030 Маниса / ТУРЦИЯ  
Тел: (+90) 236 226 30 00  
Факс (+90) 236 226 32 15

Made in Turkey  
Vestel Beyaz Esya San, Ve Tic A.S.  
Adress: Organize Sanayi Bolgesi  
45030 Manisa / TURKEY  
Tel: (+90) 236 226 30 00  
FAX (+90) 236 226 32 15

Импортер  
ООО «Вестел – СНГ»  
601655 г. Александров  
Владимирская обл.,  
ул. Гагарина д.16  
Тел: (495) 956 82 30  
Факс: (495) 956 82 33



Продукция изготовлена на предприятии, система управления качеством которого сертифицирована по международному стандарту ISO 9001:2008